



Installation instructions, accessories

Volvo Car Corporation Gothenburg, Sweden

Anvisningsnr
31377172

Version
1.0

Art. nr.
31256965

Växelpaksknopp läder

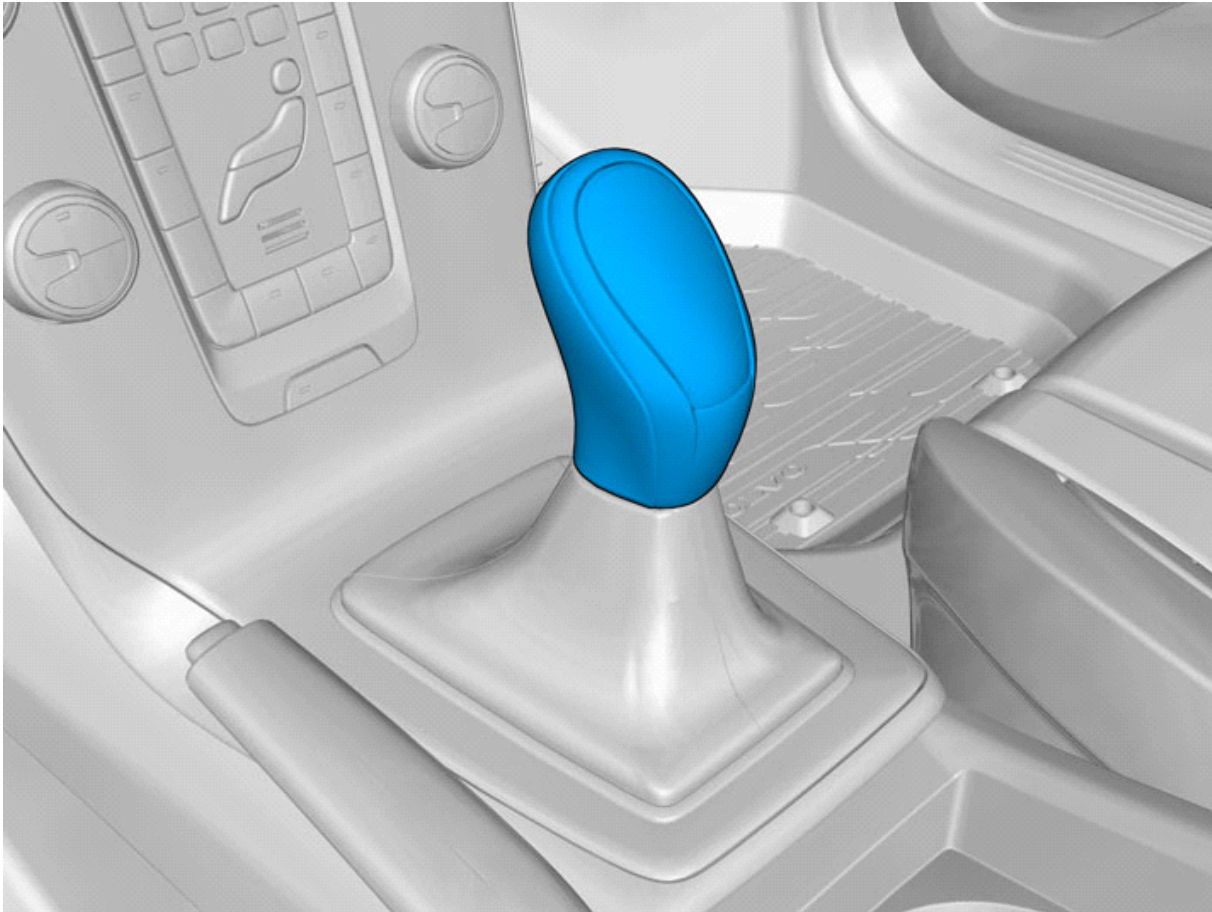

IMG-367684



Installation instructions, accessories

Volvo Car Corporation Gothenburg, Sweden

Utrustning

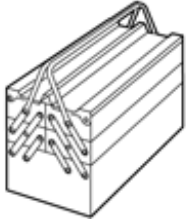

IMG-345497

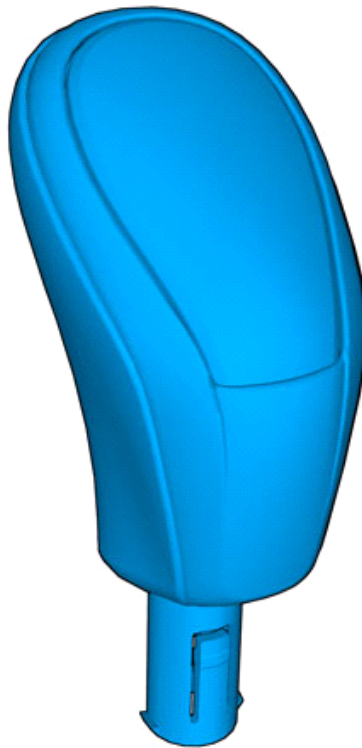
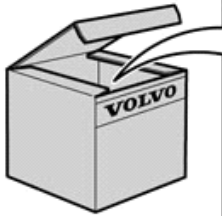

IMG-367683



Installation instructions, accessories

Volvo Car Corporation Gothenburg, Sweden

Information

1

Läs igenom hela instruktionen innan monteringen påbörjas.

Noteringar och varningstexter är till för er säkerhet och för att minimera risken att något går sönder vid montering.

Säkerställ att alla verktyg angivna i instruktionen finns tillgängliga innan monteringen påbörjas.

Vissa steg i instruktionen presenteras endast i bild. I mer komplicerade steg finns även en förklarande text.

Vid eventuella problem med instruktionen eller tillbehöret, kontakta er lokala Volvohandlare.

Färgers symbolik

2

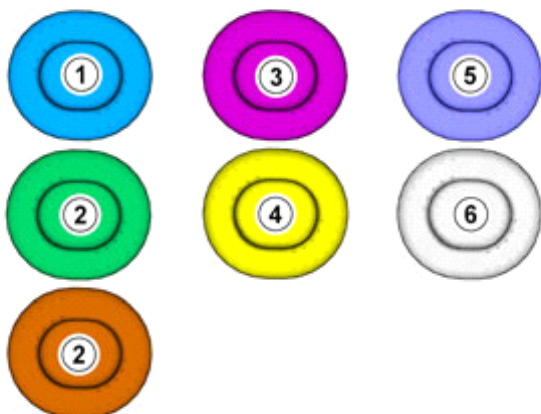

IMG-363036

Obs!

Denna färgkarta visar (vid färgutskrift samt elektronisk version) betydelsen av de olika färgerna som används i metodstegens bilder.

- Används för fokuserad detalj, den detaljen som man ska göra någonting med.
- Används som extra färger när man behöver visa eller särskilja ytterligare detaljer.
- Används för fästelement som ska demonteras/monteras. Kan var skruvar, clips, kontaktstycken mm.
- Används då detalj inte tas bort helt från fordonet utan endast hängs åt sidan.
- Används för standardverktyg och specialverktyg.
- Används som bakgrundsfärg på fordonsdelar.

Borttagning



Installation instructions, accessories

Volvo Car Corporation Gothenburg, Sweden

3 Lossa detaljen försiktigt

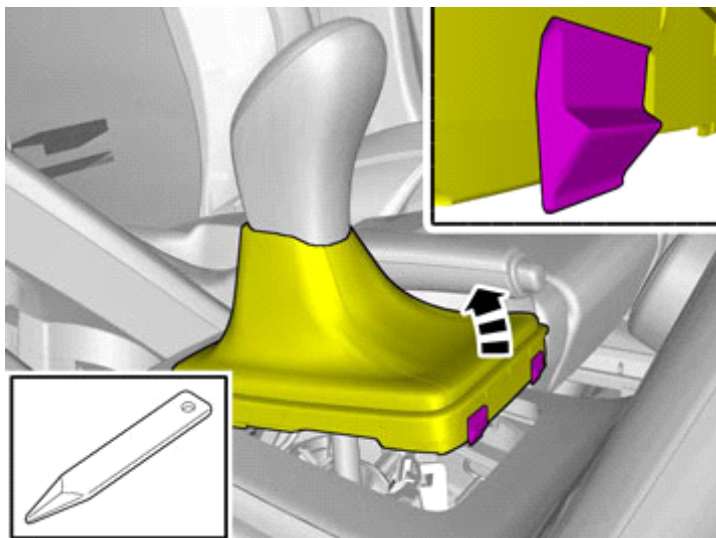

IMG-352899



IMG-352929

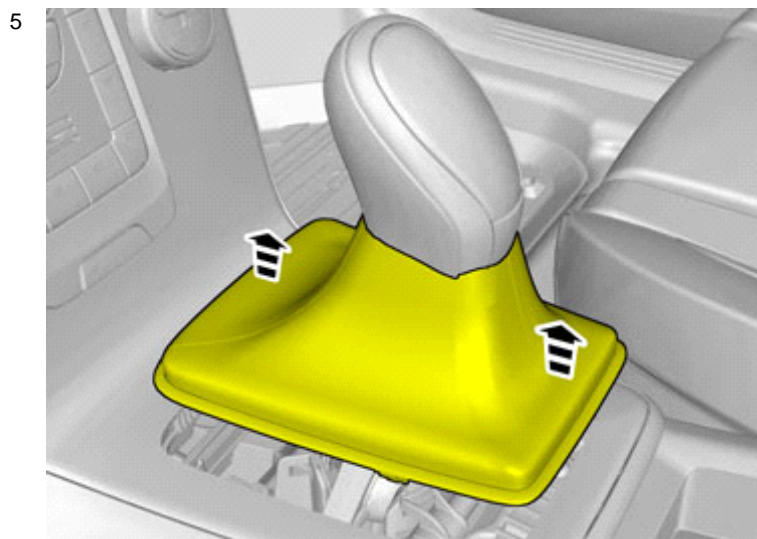

IMG-367797



Installation instructions, accessories

Volvo Car Corporation Gothenburg, Sweden

6

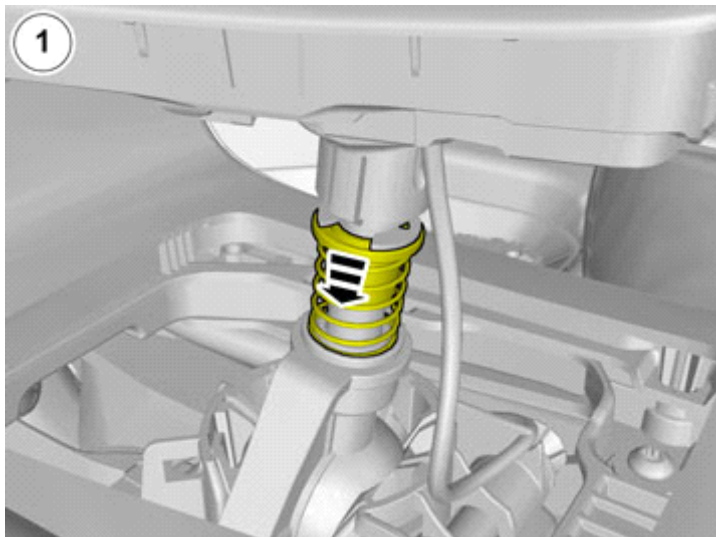

IMG-367696

7

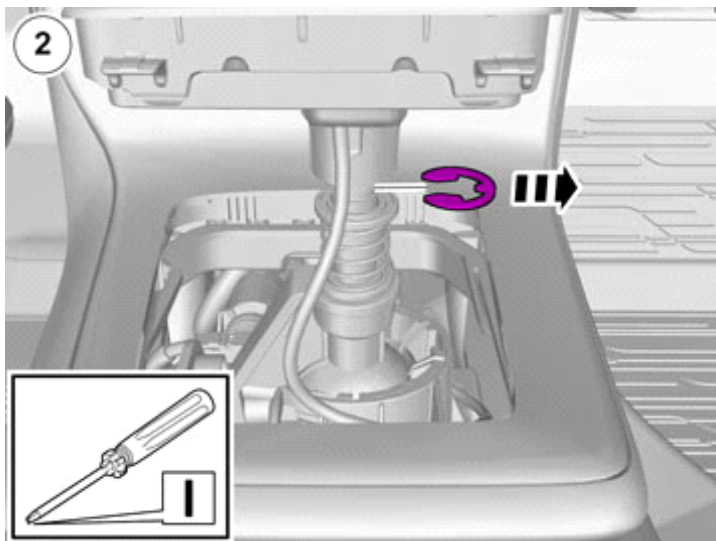

IMG-367701

Frigör läsningen.

Använd: Radiomejsel

8

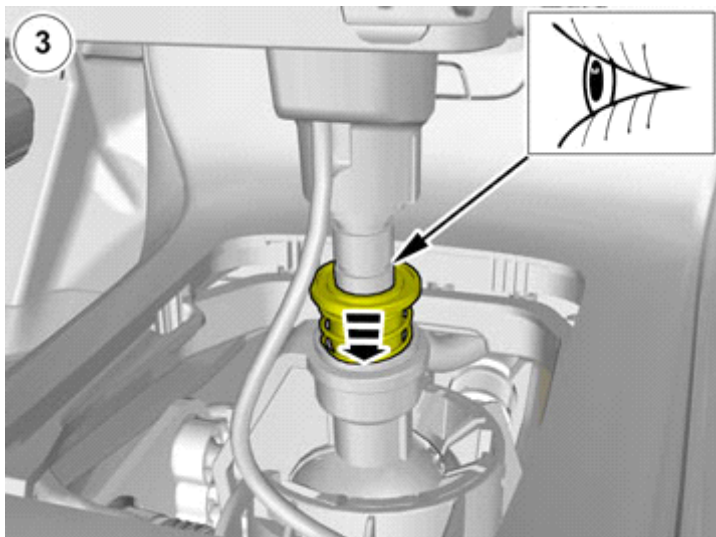

IMG-367702



Installation instructions, accessories

Volvo Car Corporation Gothenburg, Sweden

9

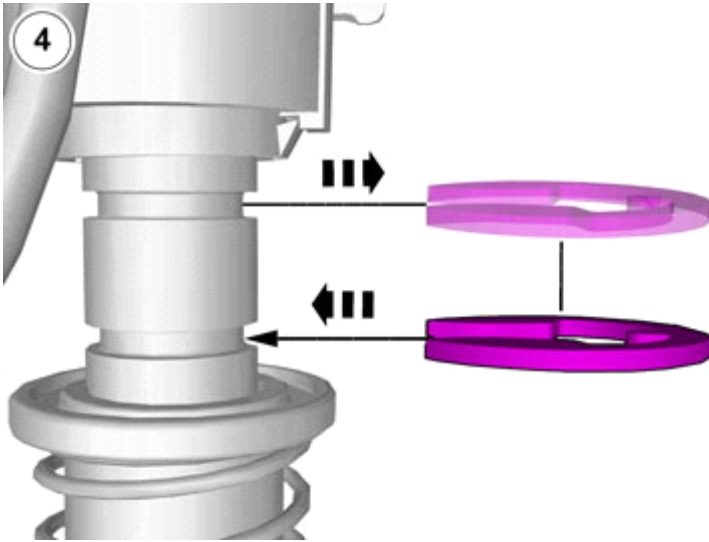

IMG-367703

Sätt dit låsningen.

10

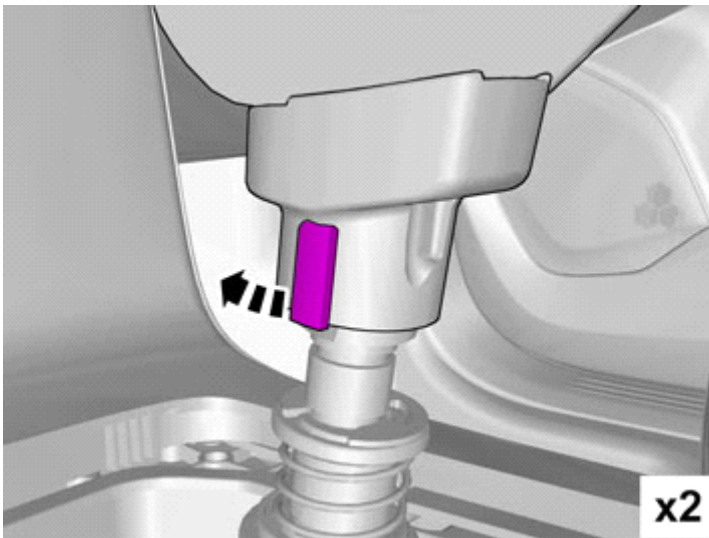

IMG-367741

Frigör låsningen.

Upprepa på andra sidan.

Använd: Radiomejsel



Installation instructions, accessories

Volvo Car Corporation Gothenburg, Sweden

11

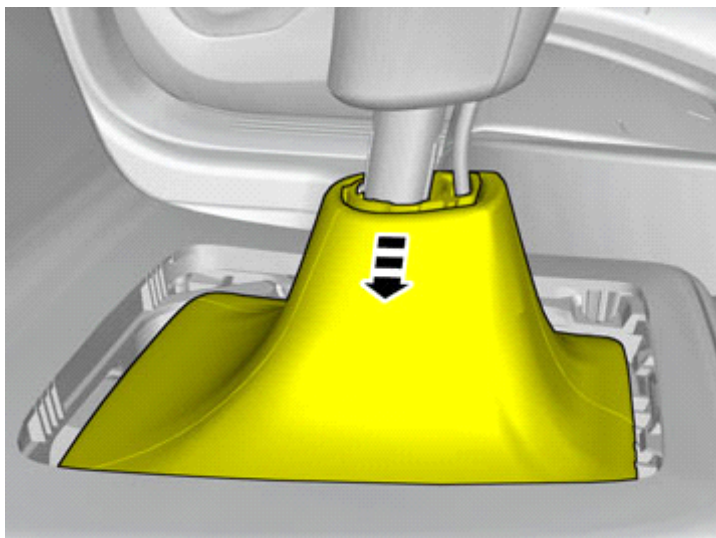

IMG-367751

12



IMG-367755

Obs!

I det här momentet krävs stor kraft.

Detaljen ska ej återanvändas.

Tillbehörsmontering



Installation instructions, accessories

Volvo Car Corporation Gothenburg, Sweden

13



IMG-367767

Sätt dit detalj ur tillbehörssatsen.

Ett klickljud bekräftar att detaljen är i korrekt position.

14

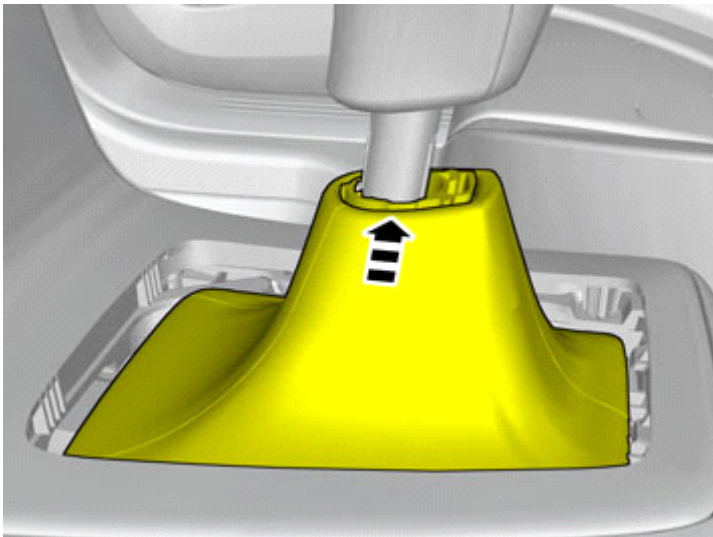

IMG-367774

Ett klickljud bekräftar att detaljen är i korrekt position.

15

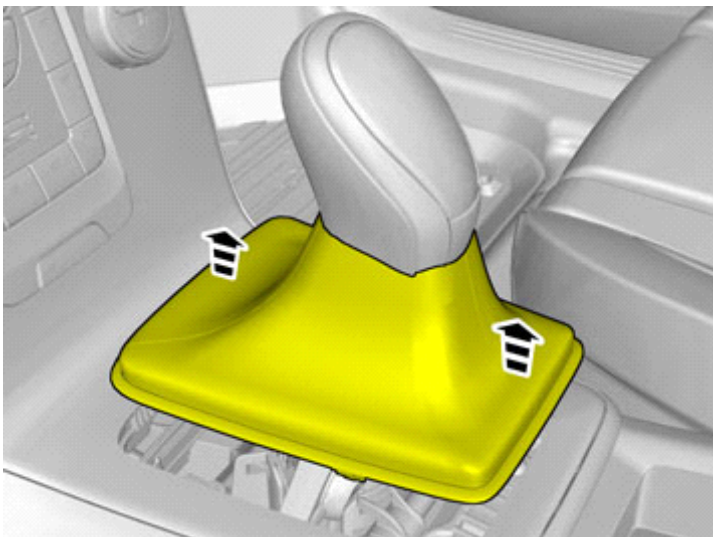

IMG-367797



Installation instructions, accessories

Volvo Car Corporation Gothenburg, Sweden

16

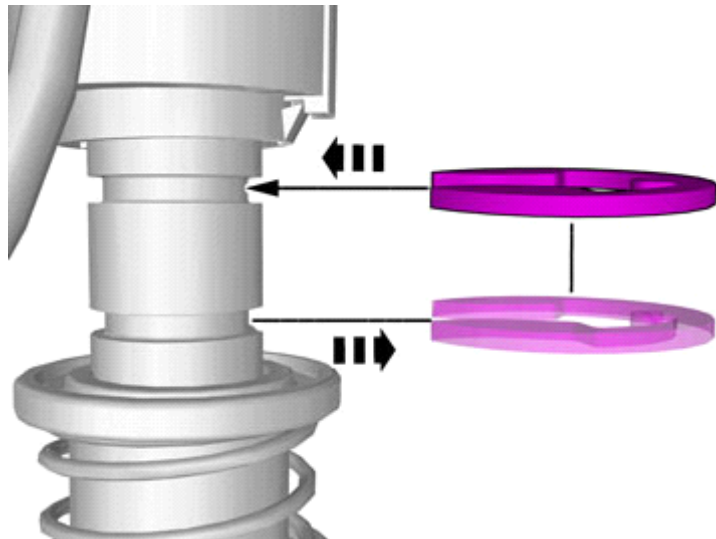

IMG-367787

Frigör låsningen.

Sätt dit låsningen.

Ditsättning

17

Sätt tillbaka losstagna detaljer i omvänd ordning.